



محصولات روشنایی ان وی سی  
( فضای داخلی و بیرونی )

۱۳۹۶







شرکت لنا افراتاب یکی از شرکتهای گروه لنا افراتاب بوده که رسالت آن بازاریابی و فروش برترین محصولات و ارائه خدمات در حوزه روشنایی و برق صنعتی می باشد.

لنا افراتاب با استفاده از پشتوانه های قوی فنی، تولیدی و بازرگانی خود سعی دارد تا در بهینه سازی و

طراحی سیستم های روشنایی و نورپردازی و ارائه برترین محصولات برق صنعتی در کشور گام موثری بردارد. مهندسین جوان، پر انگیزه و دانش آموخته در کنار سابقه مدیریتی ارزشمند گروه، فرصتی مناسب برای ارائه خدمات مناسب به مشتریان گرامی را فراهم آورده است. از مهمترین اولویت های شرکت لنا افراتاب علاوه بر ارائه محصولات با کیفیت گروه، ارائه خدمات مهندسی روشنایی و نورپردازی و همچنین برگزاری دوره های آشنایی با مفاهیم روشنایی و برق صنعتی برای مخاطبان و مشتریان وفادار گروه به منظور ارتقای دانش عمومی و تخصصی در این حوزه ها می باشد.



شرکت ان وی سی انگلستان دارای هفت سایت تولیدی با بیش از یک میلیون و دویست هزار متر مربع فضای تولید و ده هزار نفر پرسنل در کشورهای انگلستان و چین، یکی از بزرگترین تولید کنندگان



تجهیزات روشنایی در جهان می باشد. ارائه راهکارهای روشنایی برای بزرگترین رویدادهای بین المللی از جمله المپیک پکن، اکسپوی میلان، جام جهانی آفریقای جنوبی، اکسپوی شانگهای و همچنین تامین تجهیزات برای برترین برندهای روز دنیا از جمله هتل های Sheraton، Grand Heritage، Hilton و همچنین فروشگاههای Oppo، Mango، MINI، BMW، Somsonite از جمله فعالیتهای شرکت NVC می باشد. گروه لنا افراتاب نماینده انحصاری تولید و توزیع محصولات شرکت NVC انگلستان در ایران است.







- آزمایشگاه های شرکت ان وی سی دارای تاییدیه های معتبر از مراجع بین المللی مانند SGS و DEKRA بوده و کلیه تست های انجام شده بر روی محصولات مورد تایید مراجع فوق الذکر می باشند.
- سه تیم تخصصی و حرفه ای R&D در کشور انگلستان با استانداردهای روز اروپا و آمریکا مستقر می باشند.
- کلیه محصولات روشنایی و نورپردازی ان وی سی دارای منحنی تابش (پلاگین) با لایسنس شرکت دیالوکس می باشند.







۲۷	NLED1138	
۲۸	NLEDM910*	
۲۹	NLED9610	
۳۰	NLED511	
۳۱	NLED54*	
۳۲	NMTLED585*	
۳۳	NMTLED52*C	



### چراغ های ریلی فضای داخلی

۳۵	TLED318N	
۳۶	TLED319N	
۳۷	TLED332*	
۳۸	TLED320C	

### چراغ های دیواری فضای بیرونی

۴۰	NWLED5525	
۴۱	NWLED5522	
۴۲	NWLED5541	
۴۳	NWLED1185	
۴۴	NWLED5513-1	

### چراغ های پارکی

۴۶	NGLED5655	
۴۷	NGLED060-061	

### چراغ های صنعتی

۴۹	NHLED302	
----	----------	---

### لامپ ها و ریسه های ال ای دی

۵	LED CLE/LED CLED	
۶	LED A60I-E/LED A70I-E	
۷	LED G45	
۸	NVC-LS051	
۹	LED G9B	
۱۰	LED T8E	
۱۱	NBTLED T5P	
۱۲	LED PL LAMP	
۱۳	NLL3528-5050	
۱۴	LED NEON FLEX STRIPLIGHT	

### چراغ های ال ای دی فضای داخلی

۱۷	NLED98*	
۱۸	NLED94*	
۱۹	NLED950*	
۲۰	NDLED915*	
۲۱	NLED912*	
۲۲	NLED930*	
۲۳	NLED4504	
۲۴	NLED105	
۲۵	NLED110*	
۲۶	NLED1152N	



لامپ ها و ریشه های ال ای دی  
LED Lamps & Striplights

# LED CLE / LED CLED

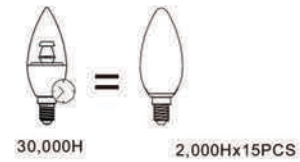

## منحنی پخش نور

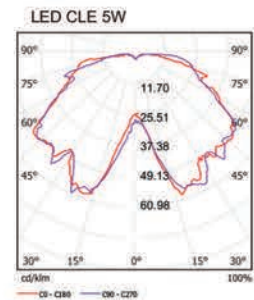

### لامپ ۵ وات شمع‌ای

- بدنه آلومینیومی با پوشش ترموپلاستیک
- دارای درایور جریان ثابت داخلی
- عدم ایجاد اشعه ماورای بنفش و مادون قرمز
- دارای درخشندگی بالا
- مناسب جهت نصب در انواع لوسترها و چراغ‌های دارای سریپیچ E14
- قابلیت تنظیم شدت روشنایی (LED CLED)
- شاخص تفکیک رنگ بالا
- ۲ سال گارانتی شرکت لنا افراتاب
- تحت لیسانس ان وی سی انگلستان

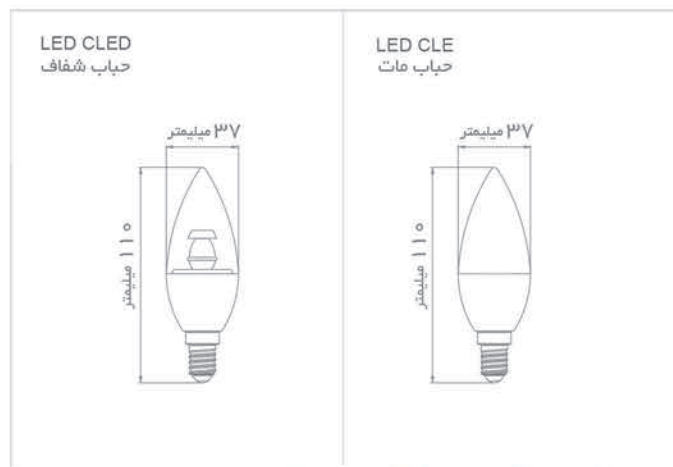

مدل	توان مصرفی	توان نوری	سریپیچ	ولتاژ	رنگ نور	تعداد در کارتن
LED CLE	5W	370lm	E14	220V	3000K-4000K	50
LED CLED	5W	370lm	E14	220V	3000K-4000K	50

## LED A60I-E / LED A70I-E

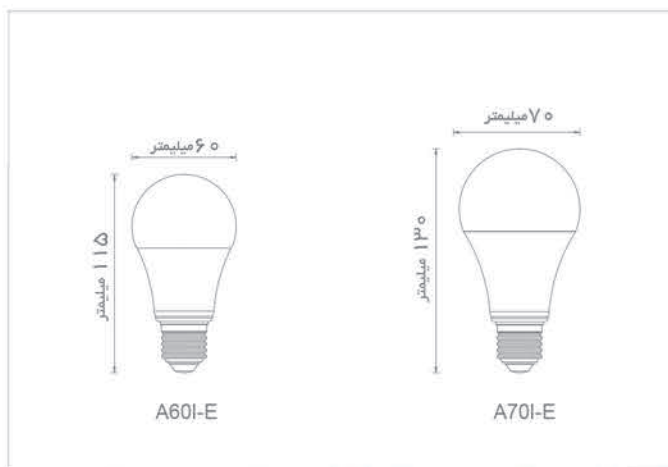
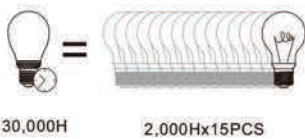

مدل	توان نور	توان نوری	سریع	ولتاژ	ضریب توان	رنگ نور	تعداد در کارتن
LED A60I-E	9W	850lm	E27	220V	0.9	3000K-4000K	50
LED A70I-E	14W	1400lm	E27	220V	0.9	3000K-4000K	50

### لامپ حبابی

- بدنه از جنس آلومینیوم با پوشش پلی کربنات
- مقاوم در برابر تغییر رنگ و فرم
- پخش کننده نور از جنس پلی کربنات
- دارای دراپور جریان ثابت داخلی
- دارای چیپ 2835 با بهره نوری بیش از 100lm/W
- عدم ایجاد اشعه ماورای بنفش
- شاخص تفکیک رنگ بالا
- عدم فلیکر و لرزش نور
- ۲ سال گارانتی شرکت لنا افراتاب
- تحت لیسانس ان وی سی انگلستان



## LED G45



### لامپ حبابی

- بدنه از جنس آلومینیوم با لایه پلی کربنات، مقاوم در برابر تغییر رنگ و فرم
- دارای درایور جریان ثابت داخلی
- عدم ایجاد اشعه ماورای بنفش و مادون قرمز
- شاخص تفکیک رنگ بالا
- عدم فلیکر و لرزش نور
- ۲ سال گارانتی شرکت لنا افراتاب
- تحت لیسانس ان وی سی انگلستان

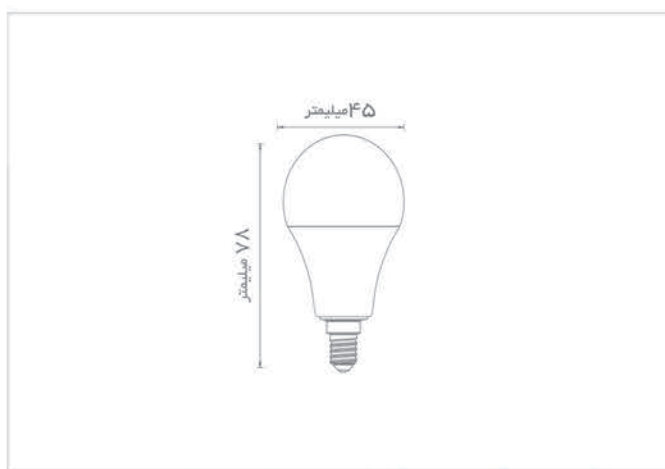

مدل	توان مصرفی	توان نوری	سرپیچ	ولتاژ	رنگ نور	تعداد در کارتن
LED G45	5W	400lm	E14	220V	3000K-4000K	50

# NVC-LS051

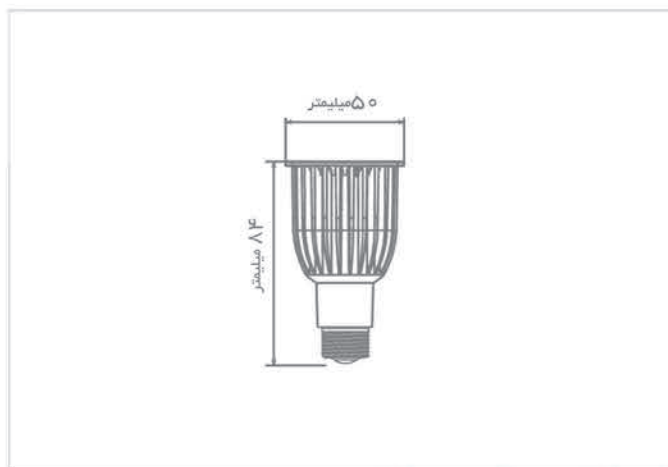

## لامپ هالوژنی

- بدنه و هیت سینک آلومینیوم دایکاست با کیفیت بالا
- مناسب جهت نصب در فریم های مختلف
- ۸۵ درصد کاهش مصرف انرژی
- عدم ایجاد اشعه ماورای بنفش و مادون قرمز
- شاخص تفکیک رنگ بالا
- طول عمر ۱۰ سال
- ۲ سال گارانتی شرکت لنا افراتاب
- تحت لیسانس ان وی سی انگلستان

مدل	توان مصرفی	توان نوری	سریچ	ولتاژ	رنگ نور	تعداد در کارتن
NVC-LS051	7W	450lm	E27	220V	3000K-4000K	50

## LED G9B



220-240V



30000H



### منحنی پخش نور

LEDG9B 2W

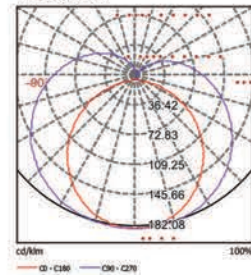

### لامپ لوستری با پایه G9

- بدنه از جنس سرامیک و روکش پلی کربنات
- پخش کننده نور از جنس پلی کربنات
- عدم ایجاد اشعه ماورای بنفش و مادون قرمز
- دارای درخشندگی بالا
- مناسب جهت نصب در انواع لوسترها
- شاخص تفکیک رنگ بالا
- ۲ سال گارانتی شرکت لنا افراتاب
- تحت لیسانس ان وی سی انگلستان

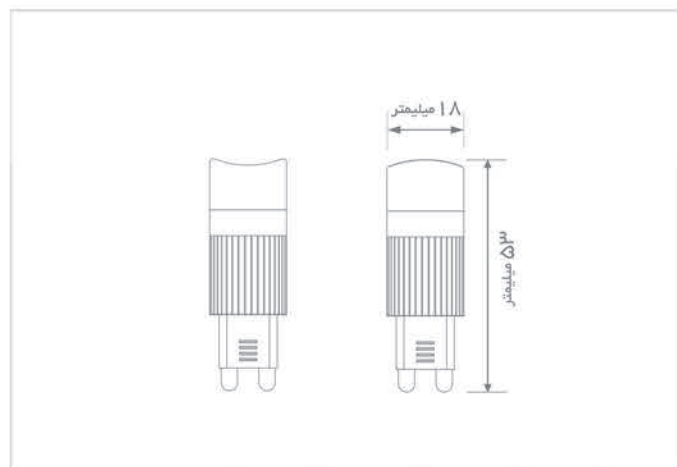

مدل	توان مصرفی	توان نوری	پایه	ولتاژ	رنگ نور	تعداد در کارتن
LED G9B	2W	160lm	G9	220V	3000K-6000K	400

# LED T8E



**کاهش مصرف انرژی تا ۵۰ درصد**

9W	↔	18W
18W	↔	36W

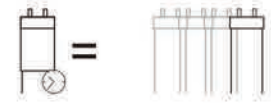

30,000H

8,000Hx4PCS

## منحنی پخش نور

T8E 18W

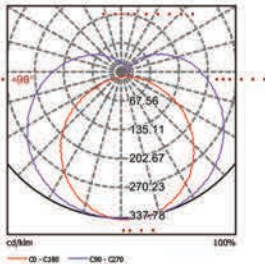

9W		۵۸۹ میلیمتر
		۲۹ میلیمتر
18W		۱۱۹۸ میلیمتر
		۲۹ میلیمتر

تعداد در کارتن	ضریب توان	رنگ نور	ولتاژ پایه	توان نوری	توان مصرفی	مدل
30	0.9	3000K-4000K	220V	1840lm	18W	LED T8E
30	0.9	3000K-4000K	220V	1840lm	18W	LED T8E

## لامپ ال ای دی T8

- تیوپ شیشه ای با پوشش پلاستیکی جهت پخش مناسب نور و مقاوم در برابر شکستگی
- دارای درایور جریان ثابت داخلی
- عدم ایجاد اشعه ماورای بنفش و مادون قرمز
- نصب آسان
- بدون نیاز به بالاست، ترانس و استارتر
- طول عمر ۱۰ سال
- ۲ سال گارانتی شرکت لنا افراتاب
- تحت لیسانس ان وی سی انگلستان

## NBTLED T5P



### منحنی پخش نور

NBTLED T5P7/06 7W

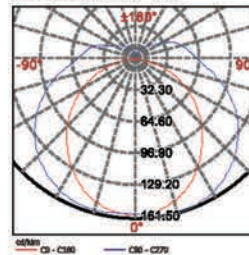

NBTLED T5P14/12 14W

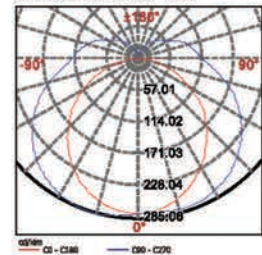

### لامپ ال ای دی زیر کابینتی

- پایه و هیت سینک از جنس پلاستیک و مقاومت در برابر ضربه
- دارای پوشش مقاوم از جنس پلی کربنات
- قابل ارائه با کلید قطع و وصل
- عدم ایجاد اشعه ماورای بنفش
- قابلیت اتصال چندین چراغ به یکدیگر بدون ایجاد نقطه تاریک در محل اتصال
- ۸۵ درصد کاهش مصرف انرژی
- ۲ سال گارانتی شرکت لنا افراتاب
- تحت لیسانس ان وی سی انگلستان

مدل	توان مصرفی	توان نوری	ولتاژ	رنگ نور	تعداد در کابین
NBTLED T5P4/03	4W	400lm	220V	3000K-4000K-6500K	30
NBTLED T5P7/06	7W	700lm	220V	3000K-4000K-6500K	30
NBTLED T5P10/09	10W	1000lm	220V	3000K-4000K-6500K	30
NBTLED T5P14/12	14W	1400lm	220V	3000K-4000K-6500K	30

مدل	توان مصرفی	توان نوری	ولتاژ	رنگ نور	تعداد در کابین
NBTLED T5P4/03	4W	400lm	220V	3000K-4000K-6500K	30
NBTLED T5P7/06	7W	700lm	220V	3000K-4000K-6500K	30
NBTLED T5P10/09	10W	1000lm	220V	3000K-4000K-6500K	30
NBTLED T5P14/12	14W	1400lm	220V	3000K-4000K-6500K	30

## LED PL LAMP

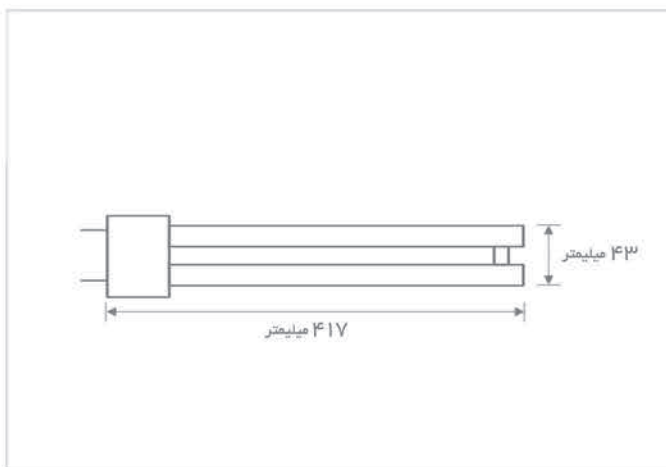

### لامپ ال ای دی جایگزین FPL

- بدنه از جنس پلاستیک مقاوم در برابر ضربه
- پخش کننده نور شیشه ای بدون ایجاد خیرگی
- دارای دراپور داخلی
- عدم ایجاد اشعه ماورای بنفش و مادون قرمز
- نصب آسان
- بدون نیاز به بالاست، ترانس و استارتر
- طول عمر ۱۰ سال
- ۲ سال گارانتی شرکت لنا افرتاب
- تحت لیسانس ان وی سی انگلستان

مدل	توان مصرفی	توان نوری	ولتاژ	رنگ نور	تعداد در کارتن
LED PL LAMP	18W	1600lm	220V	2700K-4000K	50

## NLL3528 / NLL5050

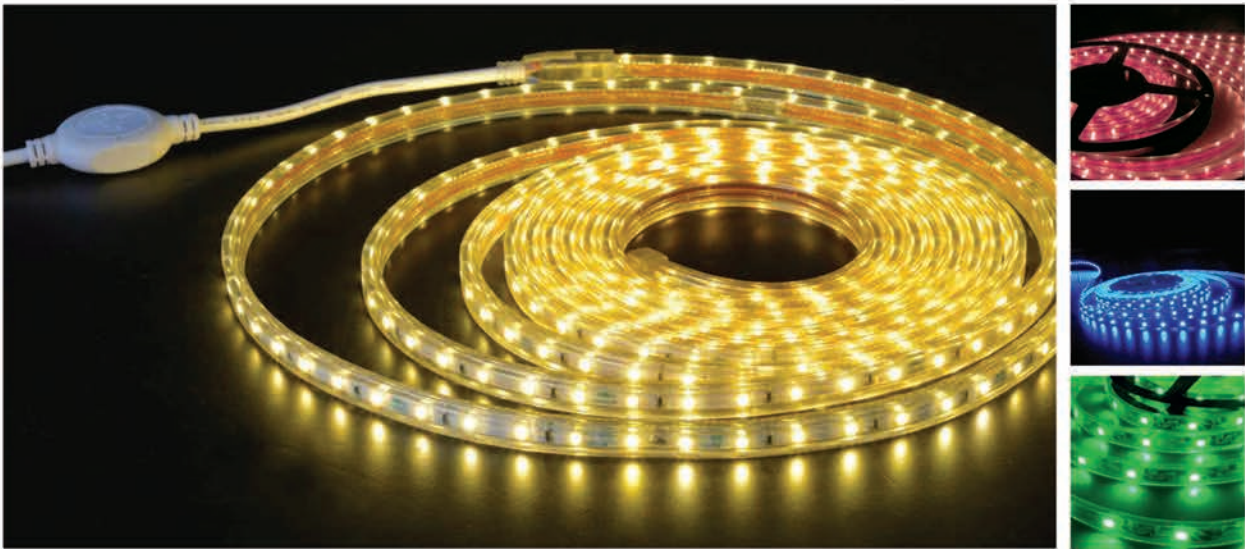

### لوازم جانبی



یکسو کننده



درپوش



بست



رابط میانی

### ریسه SMD

- قابلیت انعطاف بسیار بالا
- کاهش مصرف انرژی، هزینه های نصب و نگهداری
- قابلیت برش در ابعاد کوچک (۱ متری)
- دارای رنگ های متنوع
- طول عمر ۱۰ سال
- مقاوم در برابر رطوبت و گردوغبار (IP65)
- ۲ سال گارانتی شرکت لنا افراتاب
- تحت لیسانس ان وی سی انگلستان

رنگ نور:

آفتابی	مهتابی	امبر	آبی
سبز	قرمز	بنفش	

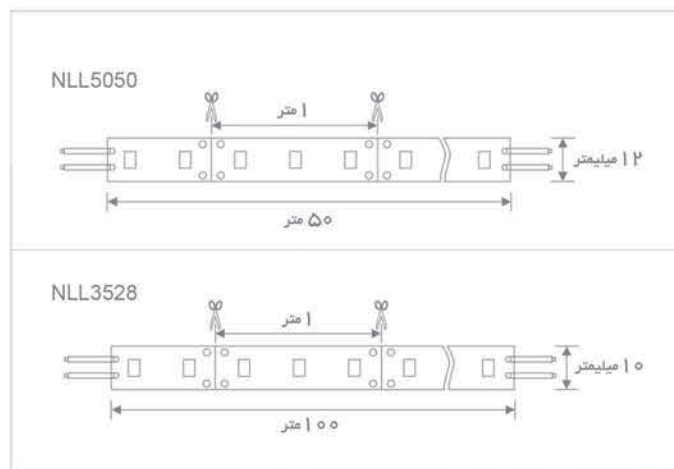

مدل	توان مصرفی (در هر متر)	تعداد تراشه (در هر متر)	طول هر رول	قابلیت برش	ولتاژ ورودی
NLL3528*60C	4.8W	60	100m	1m	220VAC
NLL5050*60C	12W	60	50m	1m	220VAC

# LED NEON FLEX STRIPLIGHT

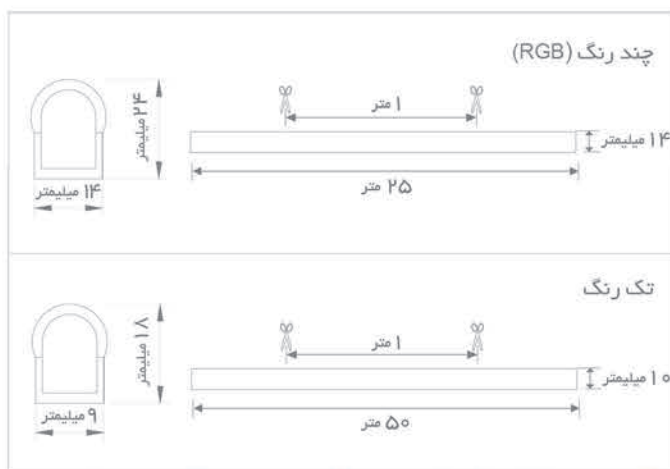

مدل	توان مصرفی (در هر متر)	طول هر رول	قابلیت برش	ولتاژ ورودی
NEON FLEX * - 2835	8W	50m	1m	220VAC
NEON FLEX RGB - 5050	10W	25m	1m	220VAC

رنگ نور: آفتابی مهتابی امیر بنفش آبی سبز قرمز RGB

## ریسه نئون فلکس

- قابل استفاده جهت ساخت اشکال، متون و خطوط نورانی
- دارای نور یکنواخت و یکپارچه در طول ریسه (بدون ایجاد نقطه تاریک)
- انعطاف پذیری بالا و نصب آسان
- دارای رنگ های متنوع و امکان تغییر رنگ با ریموت
- مقاوم در برابر نفوذ رطوبت و گرد و غبار (IP65)
- قابلیت برش یک متری
- ۹۰ درصد کاهش مصرف انرژی در مقایسه با نئون شیشه ای
- طول عمر ۱۰ سال
- ۲ سال گارانتی شرکت لنا افرا تاپ
- تحت لیسانس ان وی سی انگلستان



## لوازم جانبی



اتصالات میانی



درپوش انتهایی نئون فلکس



بست نگهدارنده بر روی سطوح مختلف



ریل آلومینیومی ۶ سانتی متری

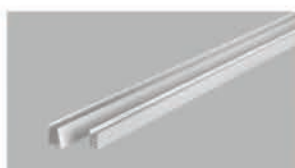

ریل آلومینیومی یک متری



ریل PVC دو متری



یکسو کننده



ریموت کنترل رنگ نور

## نحوه نصب



### برش

ریسه نئون فلکس را از نقاط علامت گذاری شده به صورت یک متری برش دهید.



### نصب به صورت خطی

ریسه نئون فلکس را تا قسمت سیلیکونی مات وارد ریل آلومینیومی و یا PVC نموده و از چسب سیلیکون برای ثابت ماندن ریسه استفاده نمایید.



### نصب به صورت منحنی

برای نصب به صورت منحنی از ریل های آلومینیومی کوتاه استفاده نمایید.



### نصب داخل شیار

ریسه نئون فلکس را در فواصل ریل های آلومینیومی کوتاه از ابتدا تا انتهای آن ثابت نمایید.



چراغ های ال ای دی داخلی  
Indoor LED Lights

## NLED98\*



رنگ بدنه

66

Cream White

### منحنی پخش نور

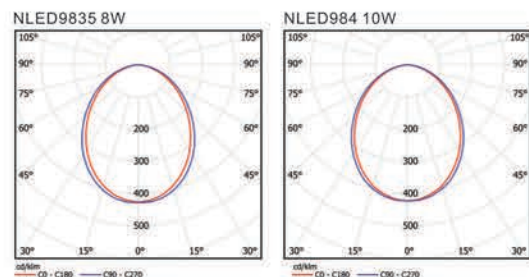

### چراغ سقفی توکار

- دارای پوشش پلی کربنات برای جلوگیری از خیرگی
- بدنه پلاستیکی مقاوم در برابر حرارت و ضربه
- هیت سینک آلومینیومی با کیفیت، دارای تبادل حرارتی بالا
- عدم ایجاد خیرگی نور و سایه چندگانه
- عدم ایجاد اشعه ماورای بنفش و مادون قرمز
- ۸۵ درصد کاهش مصرف انرژی
- شاخص تفکیک رنگ بالا
- طول عمر ۱۰ سال
- ۲ سال گارانتی شرکت لنا افر اتاب
- تحت لیسانس ان وی سی انگلستان

مدل	توان مصرفی	توان نوری	ولتاژ	رنگ نور	تعداد در کارتن
NLED9835	8W	480lm	220V	3000-4000K	36
NLED984	10W	650lm	220V	3000-4000K	36

# NLED94\*



رنگ بدنه



66  
Cream White

## منحنی پخش نور

NLED943 8W

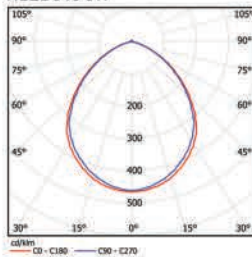

NLED9435A 10W

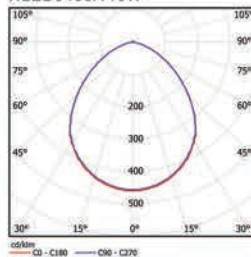

NLED944A 14W

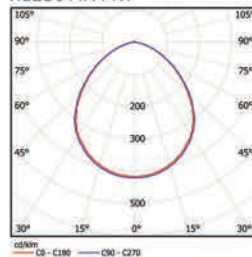

NLED943A	NLED9435A	NLED944A
۱۰۰ میلیمتر	۱۱۲ میلیمتر	۱۴۰ میلیمتر
۲۶ میلیمتر	۵۲ میلیمتر	۶۲ میلیمتر
برش سقف ۸۵-۹۰ میلیمتر	برش سقف ۹۵-۱۰۰ میلیمتر	برش سقف ۱۲۰ میلیمتر

مدل	توان مصرفی	توان نوری	ولتاژ	رنگ نور	تعداد در کارتن
NLED943A	8W	560lm	220V	3000K-4000K	36
NLED9435A	10W	660lm	220V	3000K-4000K	36
NLED944A	14W	940lm	220V	3000K-4000K	36

## چراغ سقفی توکار

- دارای پوشش پلی کربنات برای جلوگیری از خیرگی
- بدنه از جنس آلومینیوم دایکاست
- هیت سینک آلومینیومی با کیفیت، دارای تبادل حرارتی بالا
- عدم ایجاد خیرگی نور و سایه چندگانه
- عدم ایجاد اشعه ماورای بنفش
- ۸۵ درصد کاهش مصرف انرژی
- شاخص تفکیک رنگ بالا
- طول عمر ۱۰ سال
- ۲ سال گارانتی شرکت لنا افراتاب
- تحت لیسانس ان وی سی انگلستان

## NLED950\*



3000K

4000K

6500K

IP  
44

رنگ بدنه

99

Semi-white

### منحنی پخش نور

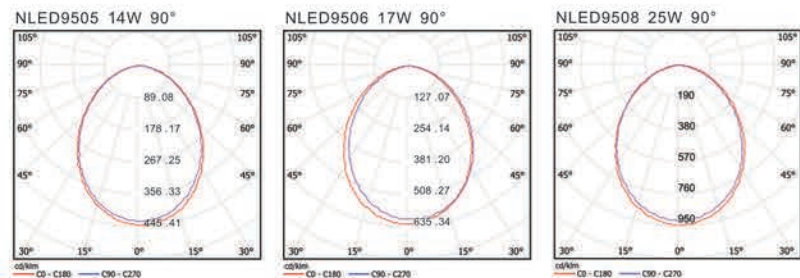

### چراغ سقفی توکار

- دارای پوشش پلی کربنات برای جلوگیری از خیرگی
- هیت سینک آلومینیومی با کیفیت، دارای تبادل حرارتی بالا
- دارای درایور جریان ثابت داخلی
- عدم ایجاد اشعه ماورای بنفش
- ۸۵ درصد کاهش مصرف انرژی
- شاخص تفکیک رنگ بالا
- محافظ در برابر رطوبت و گرد و خاک
- طول عمر ۱۰ سال
- ۲ سال گارانتی شرکت لنا افراتاب
- تحت لیسانس ان وی سی انگلستان

مدل	توان مصرفی	ولتاژ	توان نوری	رنگ نور	تعداد در کارتن
NLED9503	7W	220V	590lm	3000K-4000K	120
NLED9504	8W	220V	720lm	3000K-4000K	80
NLED9505	14W	220V	1260lm	3000K-4000K	40
NLED9506	17W	220V	1530lm	3000K-4000K	40
NLED9508	25W	220V	2450lm	3000K-4000K	20

## NDLLED 915\*



## رنگ بدنه

99

Semi-white

## منحنی پخش نور

NLED 91525 4W

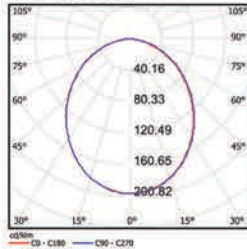

مدل	توان مصرفی	توان نوری	ولتاژ	رنگ نور	تعداد در کارتن
NDLLED 91525	4W	240lm	220V	3000K-4000K	48
NDLLED 91535	8W	480lm	220V	3000K-4000K	36
NDLLED 9154	10W	620lm	220V	3000K-4000K	36

مدل	توان مصرفی	توان نوری	ولتاژ	رنگ نور	تعداد در کارتن
NDLLED 9154-10W	10W	620lm	220V	3000K-4000K	36
NDLLED 91535-8W	8W	480lm	220V	3000K-4000K	36
NDLLED 91525-4W	4W	240lm	220V	3000K-4000K	48

## چراغ سقفی توکار

- دارای پوشش پلی کربنات برای جلوگیری از خیرگی
- بدنه و رفلکتور از جنس آلومینیوم
- هیت سینک آلومینیومی با کیفیت دارای تبادل حرارتی بالا
- محافظت در برابر نفوذ رطوبت و گرد و غبار
- عدم ایجاد خیرگی نور و سایه چند گانه
- عدم ایجاد اشعه ماورای بنفش و مادون قرمز
- ۸۵ درصد کاهش مصرف انرژی
- شاخص تفکیک رنگ بالا
- طول عمر بالا ۱۰ سال
- ۲ سال گارانتی توسط شرکت لنا افراتاب
- تحت لیسانس ان وی سی انگلستان

## NLED 912\*



رنگ بدنه

99

Semi-white

منحنی پخش نور

NLED 9126 15W

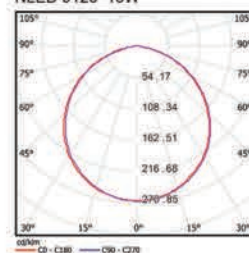

### چراغ سقفی توکار

- دارای پوشش پلی کربنات برای جلوگیری از خیرگی و تامین نور یکنواخت
- بدنه پلی کربنات مقاوم در برابر حرارت و ضربه
- دارای درایور داخلی جریان ثابت
- عدم ایجاد اشعه ماورای بنفش و مادون قرمز
- ۸۵ درصد کاهش مصرف انرژی
- شاخص تفکیک رنگ بالا
- طول عمر بالا (۱۰ سال)
- ۲ سال گارانتی توسط شرکت لنا افراتاب
- تحت لیسانس ان وی سی انگلستان

مدل	توان مصرفی	توان نوری	ولتاژ	رنگ نور	تعداد در کارتن
NLED 9126	15W	1140lm	220V	3000K-4000K	18
NLED 9128	20W	1350lm	220V	3000K-4000K	18

NLED 9128- 20W

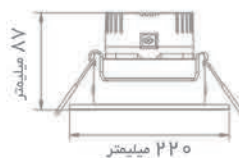

برش سقف  
۲۰۰ میلیمتر

NLED 9126- 15W



برش سقف  
۱۷۵ میلیمتر

# NLED930\*



## Color



White

## منحنی پخش نور

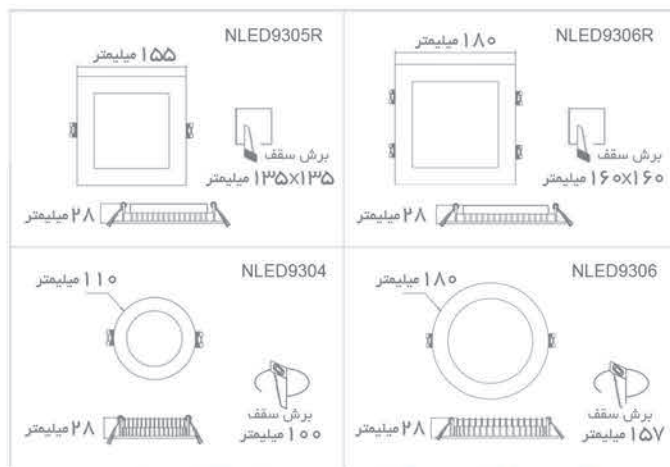
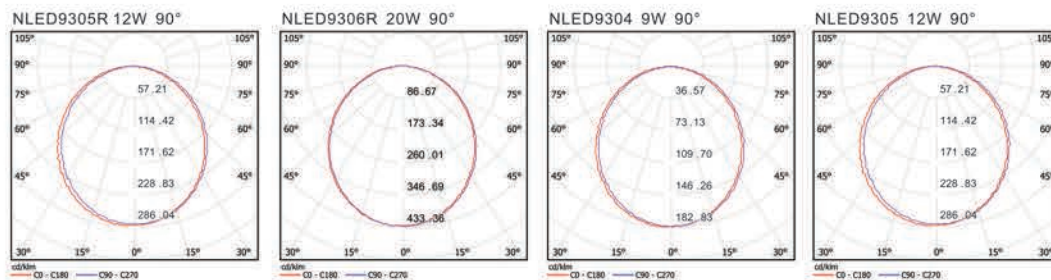

مدل	توان مصرفی	ولتاژ	توان نوری	رنگ نور	تعداد در کارت
NLED9304	9W	220V	630lm	3000K-4000K	40
NLED9306	20W	220V	1400lm	3000K-4000K	30
NLED9305R	12W	220V	840lm	3000K-4000K	30
NLED9306R	20W	220V	1400lm	3000K-4000K	30

## چراغ سقفی توکار

- دارای پوشش PMMA برای جلوگیری از خیرگی
- بدنه پلاستیکی مقاوم در برابر حرارت و ضربه
- هیت سینک آلومینیومی با کیفیت، دارای تبادل حرارتی بالا
- عدم ایجاد خیرگی نور و سایه چندگانه
- عدم ایجاد اشعه ماورای بنفش و مادون قرمز
- ۸۵ درصد کاهش مصرف انرژی
- شاخص تفکیک رنگ بالا
- طول عمر ۱۰ سال
- ۲ سال گارانتی شرکت لنا افراتاب
- تحت لیسانس ان وی سی انگلستان



## NLED4504



### لوازم جانبی



کابل و تجهیزات  
جهت آویز

فریم جهت نصب  
توکار

فریم جهت نصب  
روکار

### منحنی پخش نور

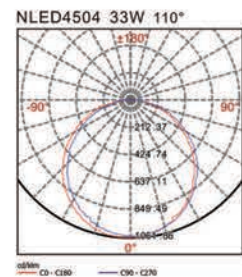

### پنل سقفی باریک

- طراحی منحصر بفرد با ضخامت بسیار کم (1cm)
- دارای پوشش PS برای جلوگیری از خیرگی و عدم افت نور
- دارای صفحه هدایت کننده نور (LGP) جهت پخش مناسب و یکنواخت نور
- بدنه از جنس آلومینیوم جهت دفع مناسب گرما
- قابل نصب به صورت توکار، روکار و یا آویز
- مناسب جهت نصب به جای انواع چراغ های فلورسنتی و مهتابی
- توان نوری بسیار بالا (بیش از ۳۵۰۰ لومن)
- ۸۵ درصد کاهش مصرف انرژی
- ۲ سال گارانتی شرکت لنا افراتاب
- تحت لیسانس ان وی سی انگلستان

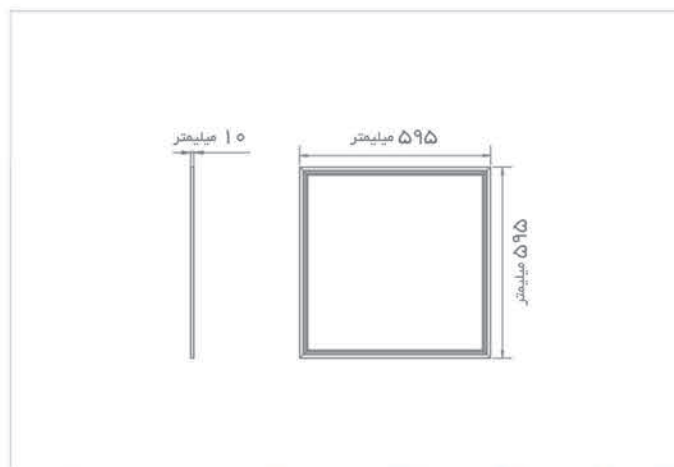

مدل	توان مصرفی	ولتاژ	توان نوری	رنگ نور	تعداد در کارتن
NLED4504	33W	220V	3500lm	3000K-4000K	2



# NLED105/105D



## رنگ بدنه



## منحنی پخش نور

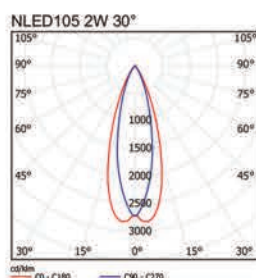

مدل	توان مصرفی	توان نوری	ولتاژ	رنگ نور	تعداد در کارتن
NLED105	2W	150lm	220V	3000K-4000K	60
NLED105D	2W	150lm	220V	3000K-4000K	60

مدل	توان مصرفی	توان نوری	ولتاژ	رنگ نور	تعداد در کارتن
NLED105	2W	150lm	220V	3000K-4000K	60
NLED105D	2W	150lm	220V	3000K-4000K	60

## چراغ سقفی توکار

- بدنه و رفلکتور از جنس آلومینیوم
- هیت سینک آلومینیومی، دارای تبادل حرارتی بالا، دارای لنز پلی کریستال
- قابلیت تنظیم جهت تابش نور
- عدم ایجاد خیرگی نور و سایه چندگانه
- عدم ایجاد اشعه ماورای بنفش و مادون قرمز
- ۸۵ درصد کاهش مصرف انرژی
- شاخص تفکیک رنگ بالا
- طول عمر ۱۰ سال
- ۲ سال گارانتی شرکت لنا افراتاب
- تحت لیسانس ان وی سی انگلستان

## NLED110\*



رنگ بدنه



### منحنی پخش نور

NLED1103D 20W

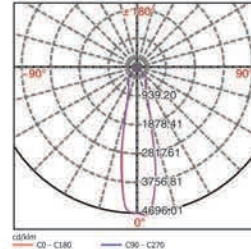

NLED1102D 12W

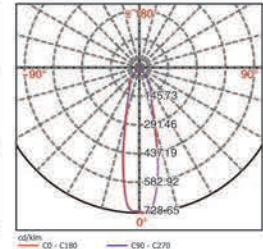

### چراغ سقفی توکار

- بدنه و رفلکتور از جنس آلومینیوم
- هیت سینک آلومینیومی با کیفیت، دارای تبادل حرارتی بالا
- قابلیت تنظیم جهت تابش نور
- عدم ایجاد خیرگی نور و سایه چندگانه
- عدم ایجاد اشعه ماورای بنفش
- ۸۵ درصد کاهش مصرف انرژی
- شاخص تفکیک رنگ بالا
- طول عمر ۱۰ سال
- ۲ سال گارانتی شرکت لنا افراتاب
- تحت لیسانس ان وی سی انگلستان

مدل	توان مصرفی	توان نوری	ولتاژ	رنگ نور	تعداد در کارتن
NLED1101D	6W	400lm	220V	3000K-4000K	36
NLED1102D	12W	800lm	220V	3000K-4000K	36
NLED1103D	20W	1500lm	220V	3000K-4000K	18

# NLED1152N



## رنگ بدنه

66



Cream White

## منحنی پخش نور

NLED1152 50W 24°

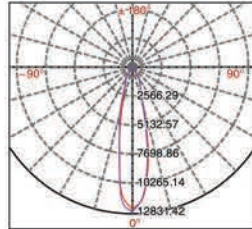

lm/m²  
C0 - C180 C90 - C270

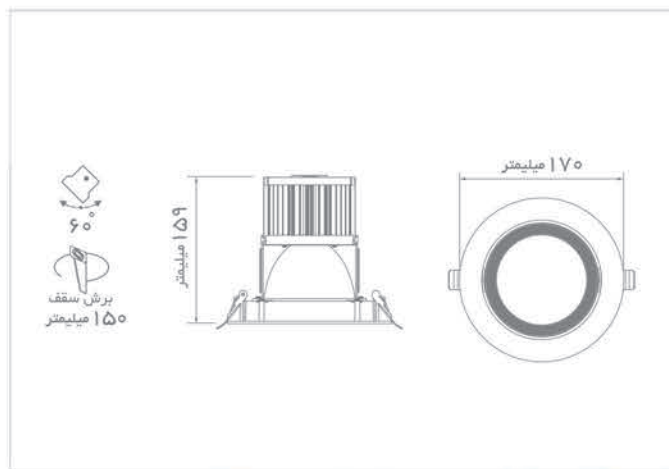

مدل	توان مصرفی	ولتاژ	توان نوری	ضریب توان	رنگ نور	تعداد در کاترین
NLED1152NA	35W	220V	2200lm	0.95	3000K-4000K	8
NLED1152N	50W	220V	3300lm	0.95	3000K-4000K	8

## چراغ سقفی توکار

- قابلیت تنظیم زاویه تابش
- دارای درایور داخلی
- بدنه و رفلکتور از جنس آلومینیوم
- هیت سینک آلومینیومی با کیفیت، دارای تبادل حرارتی بالا
- عدم ایجاد خیرگی نور و سایه چندگانه
- عدم ایجاد اشعه ماورای بنفش و مادون قرمز
- ۸۵ درصد کاهش مصرف انرژی
- شاخص تفکیک رنگ بالا
- طول عمر ۱۰ سال
- ۲ سال گارانتی شرکت لانا افراتاب
- تحت لیسانس ان وی سی انگلستان

## NLED1138



رنگ بدنه

34

Sanded Silver

### منحنی پخش نور

NLED1138ND 8W 30°

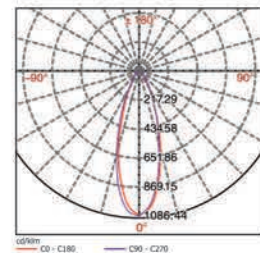

### چراغ سقفی توکار

- بدنه از جنس آلومینیوم و لنز پلی کربنات
- دارای درایور داخلی
- هیت سینک آلومینیومی با کیفیت، دارای تبادل حرارتی بالا
- قابلیت تنظیم زاویه تابش
- عدم ایجاد خیرگی نور و سایه چندگانه
- عدم ایجاد اشعه ماورای بنفش و مادون قرمز
- ۸۵ درصد کاهش مصرف انرژی
- شاخص تفکیک رنگ بالا
- طول عمر ۱۰ سال
- ۲ سال گارانتی شرکت لنا افراتاب
- تحت لیسانس ان وی سی انگلستان

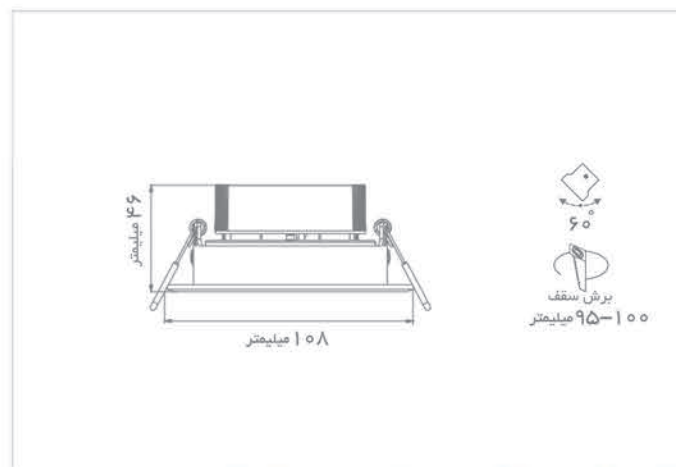

مدل	توان مصرفی	ولتاژ	توان نوری	رنگ نور	تعداد در کارتن
NLED1138	9W	220V	540lm	3000K-4000K	36

# NLEDM910\*



رنگ بدنه

66

White

IP  
44

## منحنی پخش نور

NLEDM9105 60° Frosted glass

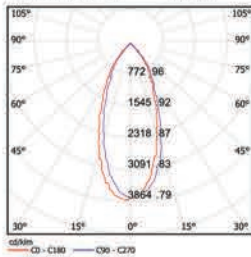

کابل و تجهیزات  
جهت آویز

مدل	توان مصرفی	ولتاژ	توان نوری	رنگ نور	تعداد در کارتن
NLEDM9104	10W	220V	800lm	3000K-4000K	30
NLEDM9105	20W	220V	1600lm	3000K-4000K	24

مدل	توان مصرفی	ولتاژ	توان نوری	رنگ نور	تعداد در کارتن
NLEDM9104	10W	220V	800lm	3000K-4000K	30
NLEDM9105	20W	220V	1600lm	3000K-4000K	24

## چراغ سقفی روکار و آویز

- بدنه و رفلکتور از جنس آلومینیوم
- هیت سینک آلومینیومی با کیفیت، دارای تبادل حرارتی بالا
- قابلیت نصب به صورت روکار و یا آویز
- عدم ایجاد خیرگی نور و سایه چندگانه
- عدم ایجاد اشعه ماورای بنفش و مادون قرمز
- محافظ در برابر رطوبت و گرد و غبار
- ۸۵ درصد کاهش مصرف انرژی
- شاخص تفکیک رنگ بالا
- طول عمر ۱۰ سال
- ۲ سال گارانتی شرکت لنا افراتاب
- تحت لیسانس ان وی سی انگلستان

# NLED9610



IP  
65

رنگ بدنه



Cream White

منحنی پخش نور

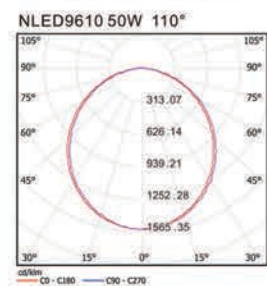

## چراغ سقفی توکار ضد آب

- دارای پوشش پلی کربنات برای جلوگیری از خیرگی
- بدنه از جنس آلومینیوم دایکاست
- هیت سینک آلومینیومی با کیفیت دارای تبادل حرارتی بالا
- محافظ در برابر رطوبت و برخورد قطرات آب
- عدم ایجاد خیرگی و سایه چندگانه
- عدم ایجاد اشعه ماورای بنفش و مادون قرمز
- ۸۵ در صد کاهش مصرف انرژی
- شاخص تفکیک رنگ بالا
- طول عمر ۱۰ سال
- ۳ سال گارانتی شرکت لنافر اتاب
- تحت لیسانس ان وی سی انگلستان

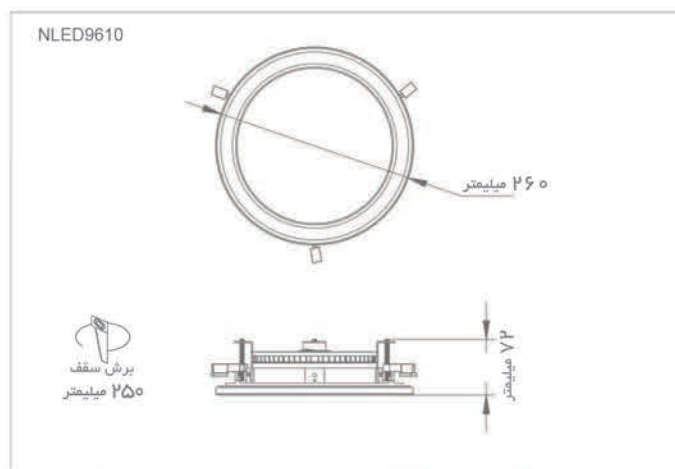

مدل	توان مصرفی	توان نوری	ولتاژ	رنگ نور	ضریب توان
NLED9610	50W	4250lm	220V	3000K-4000K	0.9

# NLED511



رنگ بدنه

66

Cream White

## منحنی پخش نور

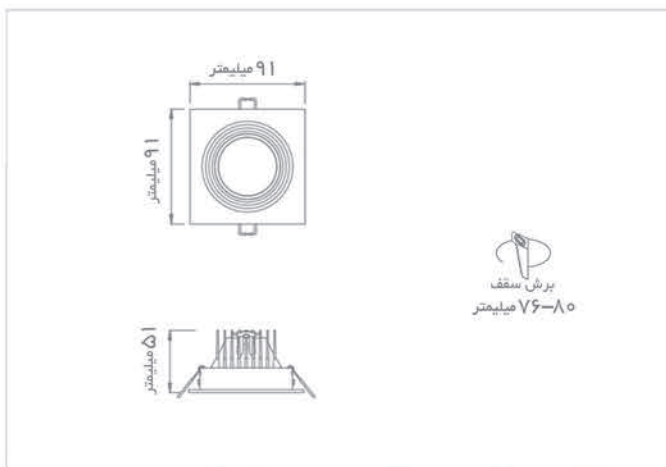
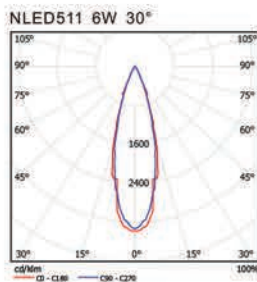

مدل	توان مصرفی	ولتاژ	توان نوری	رنگ نور	تعداد در کارتن
NLED511	6W	220V	420lm	3000K-4000K	20

## چراغ سقفی توکار مربع

- بدنه و رفلکتور از جنس آلومینیوم
- هیت سینک آلومینیومی با کیفیت، دارای تبادل حرارتی بالا
- قابلیت تنظیم جهت تابش نور
- عدم ایجاد خیرگی نور و سایه چندگانه
- عدم ایجاد اشعه ماورای بنفش و مادون قرمز
- ۸۵ درصد کاهش مصرف انرژی
- شاخص تفکیک رنگ بالا
- طول عمر ۱۰ سال
- ۲ سال گارانتی شرکت لنا افراتاب
- تحت لیسانس ان وی سی انگلستان



## NLED54\*



رنگ بدنه

66

Cream White

### منحنی پخش نور

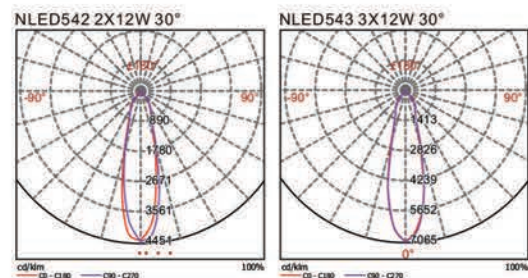

### چراغ سقفی توکار چندتایی

- قابلیت تنظیم زاویه تابش
- بدنه و رفلکتور از جنس آلومینیوم
- هیت سینک آلومینیومی با کیفیت، دارای تبادل حرارتی بالا
- عدم ایجاد خیرگی نور و سایه چندگانه
- عدم ایجاد اشعه ماورای بنفش و مادون قرمز
- ۸۵ درصد کاهش مصرف انرژی
- شاخص تفکیک رنگ بالا (CRI)
- طول عمر ۱۰ سال
- ۲ سال گارانتی شرکت لنا افراتاب
- تحت لیسانس ان وی سی انگلستان

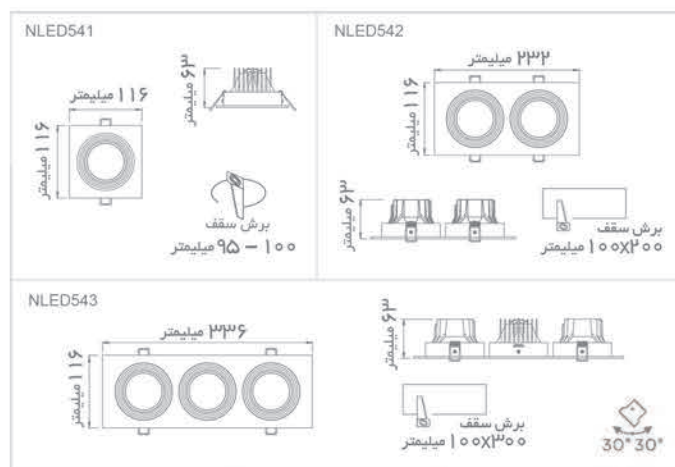

مدل	توان مصرفی	ولتاژ	توان نوری	رنگ نور	ضریب توان	تعداد درگارتن
NLED541	12W	220V	800lm	3000K-4000K	0.9	36
NLED542	24W	220V	1600lm	3000K-4000K	0.9	24
NLED543	36W	220V	2400lm	3000K-4000K	0.9	12

# NMTLED 585\*



## رنگ بدنه



Cream White

## منحنی پخش نور

NLED5851A 9W

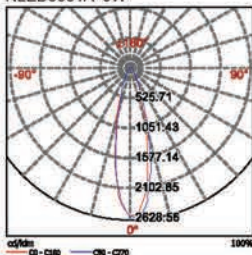

NLED5852A 18W

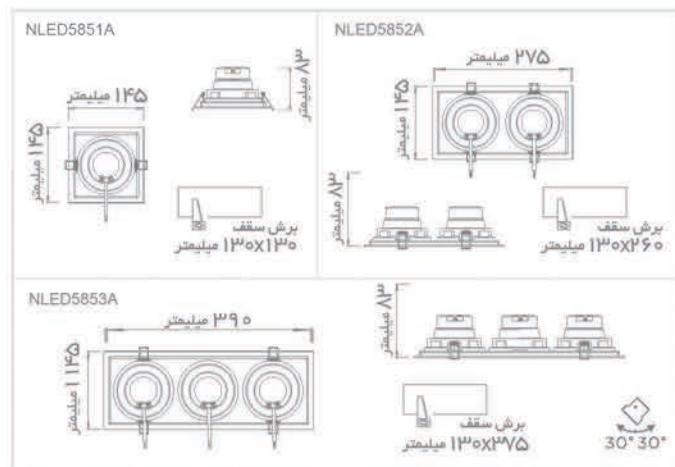
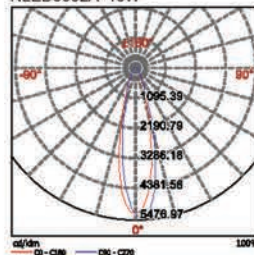

مدل	توان مصرفی	ولتاژ	توان نوری	رنگ نور	ضریب توان	تعداد در کاترین
NLED5851A	9W	220V	720lm	3000K-4000K	0.75	36
NLED5852A	18W	220V	1440lm	3000K-4000K	0.75	24
NLED5853A	27W	220V	2160lm	3000K-4000K	0.75	12

## چراغ چندتایی سقفی توکار

- قابلیت تنظیم زاویه تابش
- بدنه و رفلکتور از جنس آلومینیوم
- هیت سینک آلومینیومی با کیفیت، دارای تبادل حرارتی بالا
- عدم ایجاد خیرگی نور و سایه چندگانه
- عدم ایجاد اشعه ماورای بنفش و مادون قرمز
- ۸۵ درصد کاهش مصرف انرژی
- شاخص تفکیک رنگ بالا (CRI)
- طول عمر ۱۰ سال
- ۲ سال گارانتی شرکت لنا افرا تاپ
- تحت لیسانس ان وی سی انگلستان

## NMTLED52\*C



CRI  
90

رنگ بدنه

66

Cream White

منحنی پخش نور

NMTLED5201C 3W

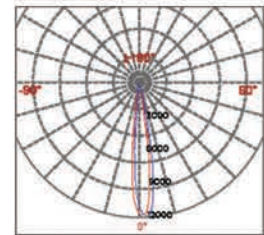

CS0/C180: — CS90/C270: —

### چراغ چندتایی سقفی توکار

- بدنه و رفلکتور از جنس آلومینیوم
- هیت سینک آلومینیومی اکسترود ، دارای تبادل حرارتی بالا
- قابلیت تنظیم جهت تابش نور
- کمترین خیرگی نور
- ابعاد کوچک و طراحی مینیمال
- قابلیت ارائه در توان و اندازه های مختلف
- عدم ایجاد اشعه ماورای بنفش و مادون قرمز
- ۸۵ درصد کاهش مصرف انرژی
- شاخص تفکیک رنگ بالا  $CRI > 90$
- طول عمر ۱۰ سال
- ۲ سال گارانتی شرکت لنا افراتاب
- تحت لیسانس ان وی سی انگلستان

مدل	توان مصرفی	ولتاژ	توان نوری	CRI	رنگ نور	تعداد در گارتن
NMTLED5201C	3W	220V	160lm	>90	3000K-4000K	50
NMTLED5203C	9W	220V	530lm	>90	3000K-4000K	30
NMTLED5205C	15W	220V	970lm	>90	3000K-4000K	10
NMTLED5210C	30W	220V	1950lm	>90	3000K-4000K	5



چراغ های ریلی  
LED Track Light

# TLED318N



CRI 90

رنگ بدنه



منحنی پخش نور

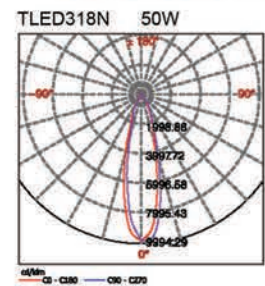

## چراغ ریلی

- طراحی زیبا با بدنه آلومینیومی دایکاست
- مناسب جهت روشنایی و نورپردازی داخلی
- فروشگاه ها بدون ایجاد حرارت
- دارای درایور داخلی
- عدم ایجاد اشعه ماورای بنفش و مادون قرمز
- ۸۵ درصد کاهش مصرف انرژی
- طول عمر ۱۰ سال
- ۲ سال گارانتی شرکت لنا افراتاب
- تحت لیسانس ان وی سی انگلستان

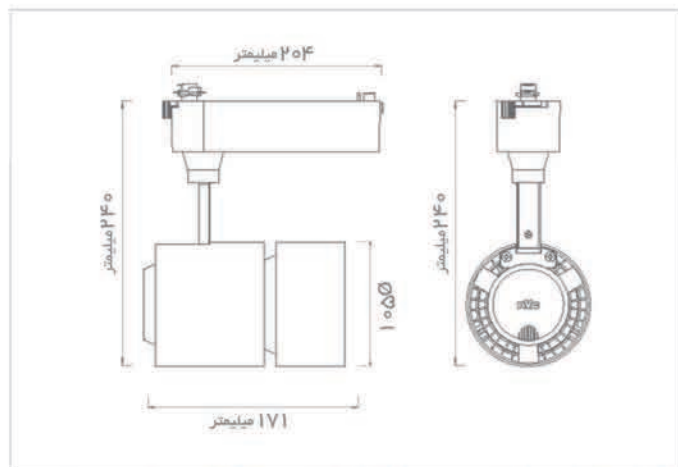

مدل	توان مصرفی	ولتاژ	توان نوری	ضریب توان	رنگ نور	تعداد در کارتن
TLED318N	50W	220V	3100lm	0.95	3000K-4000K	6

# TLED319N



## رنگ بدنه



## منحنی پخش نور

TLED319N 50W 24°

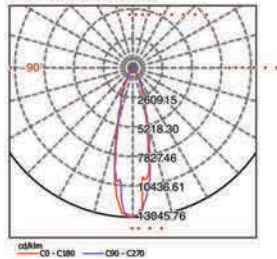

cd/klm  
CB - C186 — CO - C270



## چراغ ریلی

- طراحی زیبا با بدنه آلومینیومی دایکاست
- مناسب جهت روشنایی و نورپردازی داخلی
- فروشگاه ها بدون ایجاد حرارت
- دارای درایور داخلی
- عدم ایجاد اشعه ماورای بنفش و مادون قرمز
- ۸۵ درصد کاهش مصرف انرژی
- طول عمر ۱۰ سال
- ۲ سال گارانتی شرکت لنا افراتاب
- تحت لیسانس ان وی سی انگلستان

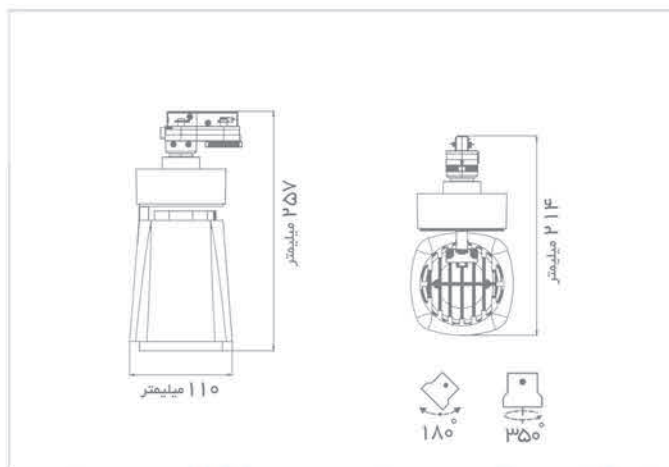

تعداد در کارتن رنگ نور ضریب توان توان نوری ولتاژ توان مصرفی مدل

TLED319N 50W 220V 3000lm 0.95 3000K-4000K 6

# SLED332\*



SLED332 (روکار)



SLED332Q (توکار)



TLED332Z (ریلی)

رنگ بدنه



## منحنی پخش نور

TLED332D 20W

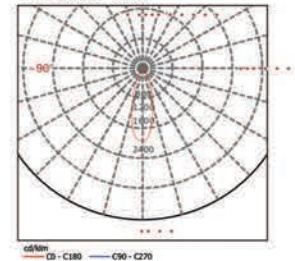

### چراغ قابل تنظیم روکار، توکار و ریلی

- طراحی زیبا با بدنه آلومینیومی
- مناسب جهت روشنایی و نورپردازی داخلی
- فروشگاه ها بدون ایجاد حرارت
- دارای درایور داخلی
- عدم ایجاد اشعه ماورای بنفش و مادون قرمز
- ۸۵ درصد کاهش مصرف انرژی
- طول عمر ۱۰ سال
- ۲ سال گارانتی شرکت لنا افراتاب
- تحت لیسانس ان وی سی انگلستان

Model	Dimensions (mm)	Beam Angle	Mounting
SLED332Q	148mm height, 112mm depth, 88mm width	35°	Recessed
SLED332	146mm height, 88mm width	35°	Surface
SLED332Z	141mm height, 146mm depth, 88mm width	35°	Recessed

Model	Power (W)	Voltage (V)	Light Output (lm)	Color Temp (K)	Beam Angle (°)
SLED332	30W	220V	1650lm	3000K-4000K	12
SLED332Q	30W	220V	1650lm	3000K-4000K	12
SLED332Z	30W	220V	1650lm	3000K-4000K	12

# TLED320C



## رنگ بدنه



## منحنی پخش نور

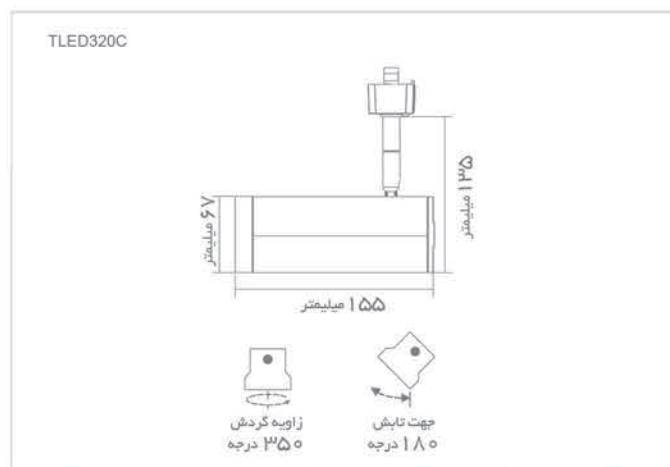
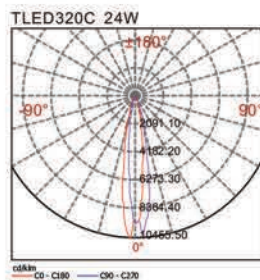

مدل	توان مصرفی	ولتاژ	توان نوری	رنگ نور	تعداد در کارتن
TLED320C	24W	220V	1360lm	3000K-4000K	12

## چراغ ریلی

- طراحی زیبا با بدنه آلومینیومی
- مناسب جهت روشنایی و نورپردازی داخلی
- فروشگاه ها بدون ایجاد حرارت
- دارای درایور داخلی
- عدم ایجاد اشعه ماورای بنفش و مادون قرمز
- ۸۵ درصد کاهش مصرف انرژی
- طول عمر ۱۰ سال
- ۲ سال گارانتی شرکت لنا افراتاب
- تحت لیسانس ان وی سی انگلستان



A photograph of a building's exterior corner at dusk. The wall is made of dark brown stone blocks. A white pillar runs vertically along the corner. Two black rectangular wall lights are mounted on the pillar, one on each side of the corner. The lights are illuminated, casting a warm glow. The building has a stone base and a concrete walkway in the foreground. There are some green plants in the foreground and background.

چراغ های دیواری  
Wall Lights

## NWLED5525



رنگ بدنه

04

Black

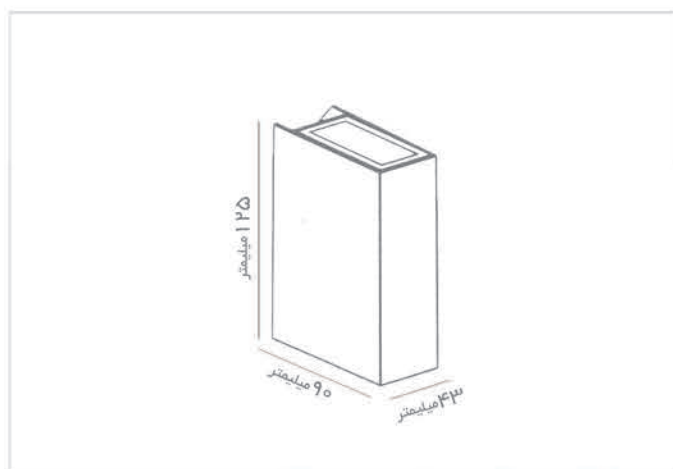

مدل	توان مصرفی	ولتاژ	توان نوری	رنگ نور	تعداد در کارتن
NWLED5525	6W	110-220V	210lm	3000K	1

## چراغ دیواری روکار

- بدنه آلومینیومی با پوشش رنگ پودری الکترواستاتیک
- محافظت در برابر نفوذ رطوبت و گرد و غبار
- دارای شیشه نشکن و شفاف
- عدم ایجاد اشعه ماورای بنفش و مادون قرمز
- ۸۵ درصد کاهش مصرف انرژی
- طول عمر ۱۰ سال
- ۲ سال گارانتی شرکت لنا افراتاب
- تحت لیسانس ان وی سی انگلستان

## NWLED5522

CREE LED CE IP54 3000H



رنگ بدنه



Light Sandal Grey

ملحنی پخش نور

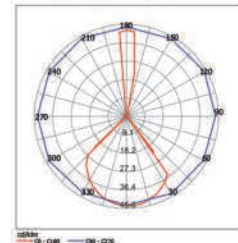

### چراغ دیواری روکار

- دارای نور دو طرفه نامتقارن
- بدنه آلومینیومی با پوشش رنگ پودری الکترواستاتیک
- دارای درایور داخلی
- دارای شیشه نشکن و شفاف
- محافظت در برابر نفوذ رطوبت و گرد و غبار
- عدم ایجاد اشعه ماورای بنفش و مادون قرمز
- طول عمر ۱۰ سال
- ۲ سال گارانتی شرکت لنا افراتاب
- تحت لیسانس ان وی سی انگلستان

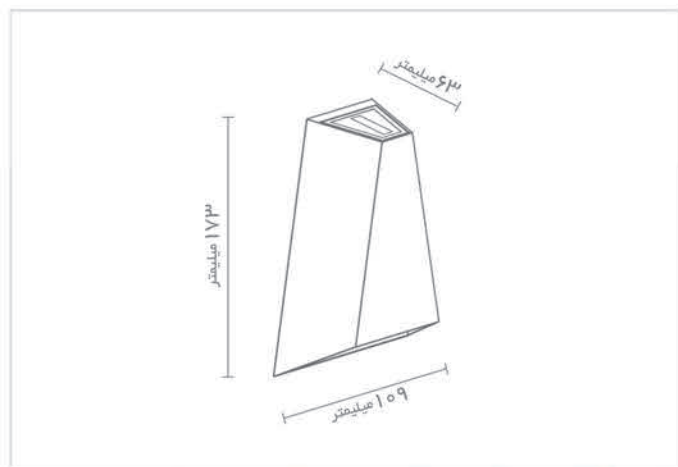

مدل	توان مصرفی	ولتاژ	توان نوری	رنگ نور	تعداد در کارتن
NWLED5522	7W	110-220V	62lm	3000K	1

## NWLED5541-5541R



رنگ بدنه

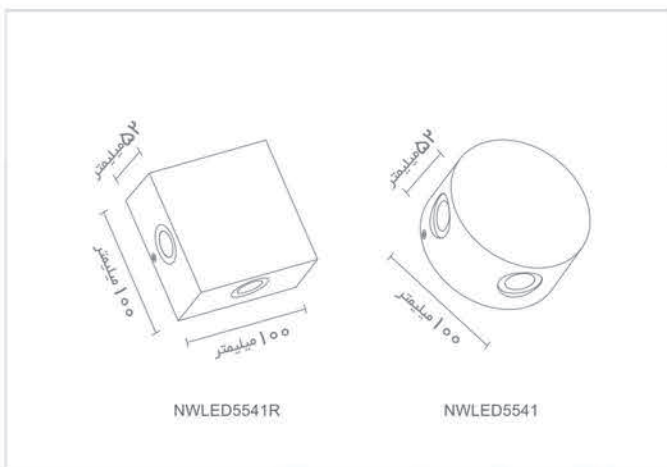

مدل	توان مصرفی	ولتاژ	توان نوری	رنگ نور	تعداد در کارتن
NWLED5541	6W	110-220V	350lm	3000K	1
NWLED5541R	6W	110-220V	350lm	3000K	1

### چراغ دیواری روکار

- بدنه آلومینیومی با پوشش رنگ پودری الکترواستاتیک
- محافظت در برابر نفوذ رطوبت و گرد و غبار
- دارای شیشه نشکن و شفاف
- عدم ایجاد اشعه ماورای بنفش و مادون قرمز
- ۸۵ درصد کاهش مصرف انرژی
- طول عمر ۱۰ سال
- ۲ سال گارانتی شرکت لنا افراتاب
- تحت لیسانس ان وی سی انگلستان

## NWLED1185



رنگ بدنه



Black

### چراغ دیواری روکار

- دارای نور دو طرفه نامتقارن
- بدنه آلومینیومی با پوشش رنگ پودری الکترواستاتیک
- دارای درایور داخلی
- دارای شیشه شکن و شفاف
- محافظت در برابر نفوذ رطوبت و گرد و غبار
- عدم ایجاد اشعه ماورای بنفش و مادون قرمز
- طول عمر ۱۰ سال
- ۲ سال گارانتی شرکت لنا افراتاب
- تحت لیسانس ان وی سی انگلستان

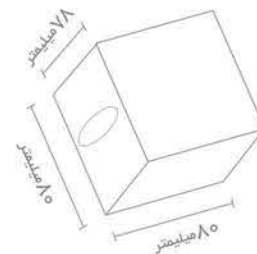

مدل	توان مصرفی	ولتاژ	رنگ نور	تعداد در کارتن
NWLED1185-2W	2W	110-220V	3000K	1
NWLED1185-4W	4W	110-220V	3000K	1

# NWLED5513



رنگ بدنه



Dark Sand  
Grey

منحنی پخش نور

NWLED5513-1

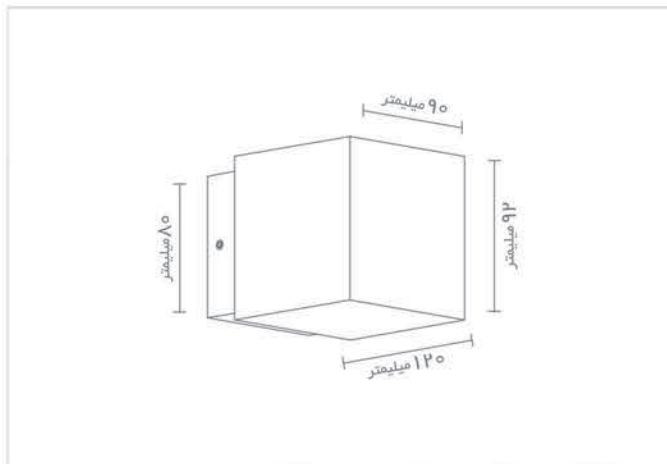
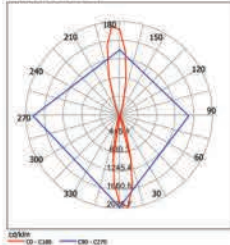

مدل	توان مصرفی	ولتاژ	توان نوری	رنگ نور	تعداد در کارتن
NWLED5513	8W	110-240V	550lm	3000K	20

## چراغ دیواری روکار

- دارای نور دو طرفه متقارن
- بدنه آلومینیومی با پوشش رنگ پودری الکترواستاتیک
- دارای درایور داخلی
- دارای شیشه نشکن و شفاف
- محافظت در برابر نفوذ رطوبت و گرد و غبار
- عدم ایجاد اشعه ماورای بنفش و مادون قرمز
- طول عمر ۱۰ سال
- ۲ سال گارانتی شرکت لنا افرا تاب
- تحت لیسانس ان وی سی انگلستان

چراغ های پارکی  
Garden Lights



## NGLED5655

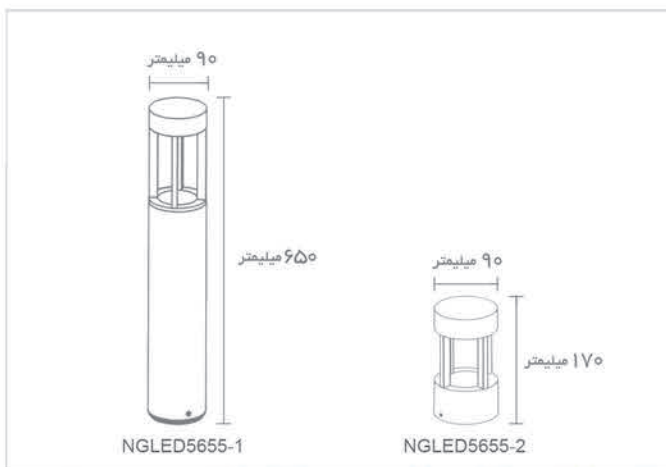

مدل	توان مصرفی	ولتاژ	توان نوری	رنگ نور	تعداد در کارتن
NGLED5655-1	9W	110-240V	359lm	3000K	1
NGLED5655-2	9W	110-240V	359lm	3000K	1

### چراغ پارکی ال ای دی

- بدنه از جنس آلومینیوم دایکاست با پوشش پودری الکترواستاتیک، ضد زنگ و ضد آب
- مقاوم در برابر نفوذ آب و گردوغبار (IP54)
- دارای درایور داخلی
- ۸۵ درصد کاهش مصرف انرژی
- طول عمر ۱۰ سال
- ۲ سال گارانتی شرکت لنا افرتاب
- تحت لیسانس ان وی سی انگلستان



# NGLED060-061

**TCI LED**  
professional led applications

**OSRAM TRIDONIC**

**LED COB**

**Ra > 80**

**110-220V**

**CE**

**IP 54**

**30000H**



رنگ بدنه



Black Graphite Silver

جزئیات اجرا فونداسیون



## چراغ پارکی ال ای دی

- بدنه از جنس آلومینیوم اکستروود و آلومینیوم دایکاست بارنگ پودری الکترواستاتیک
- مقاوم در برابر نفوذ آب و گردوغبار (IP54)
- رفلکتور آلومینیوم آنودایز خالص
- پایه چدنی مخصوص نصب
- دارای شیشه مقاوم
- دارای درایور داخلی
- ۸۵ درصد کاهش مصرف انرژی
- ۲ سال گارانتی شرکت لنا افراتاب
- تحت لیسانس ان وی سی انگلستان

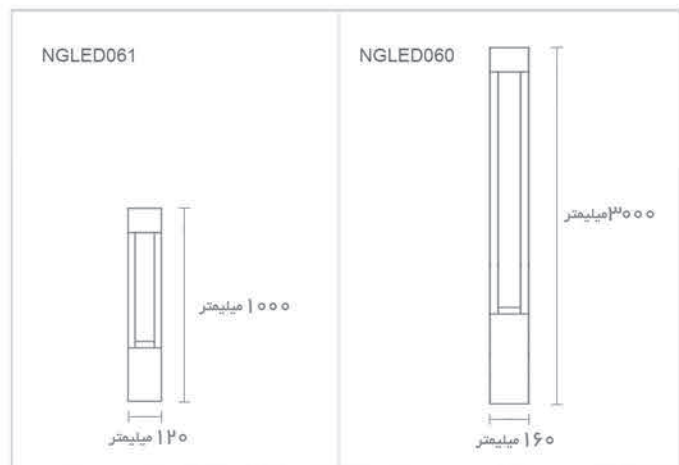

مدل	توان مصرفی	ولتاژ	توان نوری تراشه	رنگ نور	تعداد در کالرتن
NGLED060	26W	110-220V	4700lm	آفتابی-سفید سرد-مهتابی	1
NGLED061	17W	110-220V	2670lm	آفتابی-سفید سرد-مهتابی	1



چراغ های صنعتی  
Industrial Lamps

## NHLED 302



رنگ بدنه



منحنی پخش نور

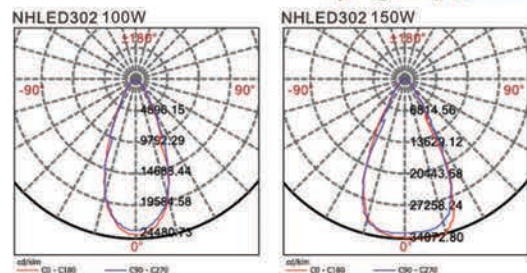

### چراغ صنعتی آویز

- بدنه آلومینیوم دایکاست با پوشش رنگ پودری
- هیت سینک آلومینیوم دایکاست با کیفیت و دارای تبادل حرارتی بالا
- دارای لنز پلی کربنات
- دارای درایور داخلی
- محافظت در برابر نفوذ رطوبت و گرد و غبار
- راندمان نوری بیش از ۱۱۰ لومن بر وات
- عدم ایجاد اشعه ماورای بنفش و مادون قرمز
- ۸۵ درصد کاهش مصرف انرژی
- شاخص تفکیک رنگ بالا
- طول عمر بالا (۱۳ سال)
- ۳ سال گارانتی توسط شرکت لنا افراتاب
- تحت لیسانس ان وی سی انگلستان

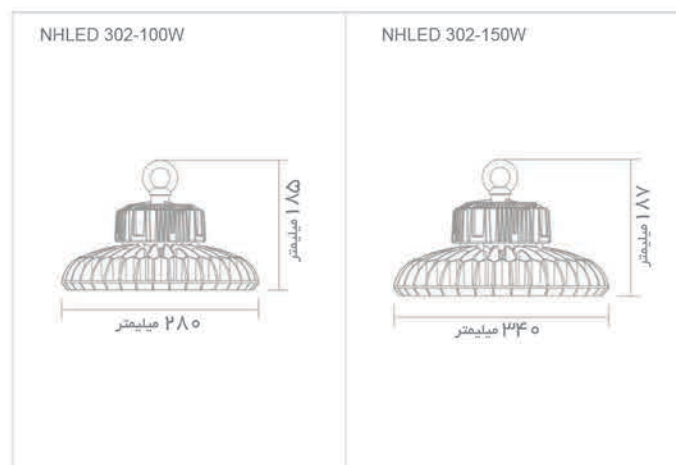

مدل	توان مصرفی	توان نوری	ولتاژ	رنگ نور	ضریب توان
NHLED 302	100W	11000lm	220V	5000K	0.95
NHLED 302	150W	16500lm	220V	5000K	0.95

## برخی از پروژه های اجرا شده با محصولات ان وی سی در ایران



کافه رستوران کاروبا  
تهران



مجتمع گالریا  
تهران



فروشگاه کوک  
یزد



باغ نور  
فرحزاد-تهران



فروشگاه فاتح کیرال  
تهران



هتل پارسیان آزادی  
تهران



بانک مرکزی  
تهران



مجتمع تجاری میلاد نور  
تهران



مجتمع تجاری سایه  
مشهد



مجتمع تجاری رویامال  
کیش



مجتمع مسکونی  
کرمان

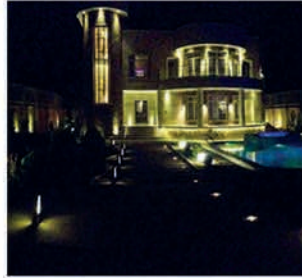

باغ  
شیراز



برج انار  
کابل



تالار آپادانا  
بروجرد



مجتمع تجاری لیدوما  
تهران



مجتمع تجاری لیدوما  
تهران



فروشگاه‌های زارا  
مازندران



بازار مبل  
یافت آباد-تهران

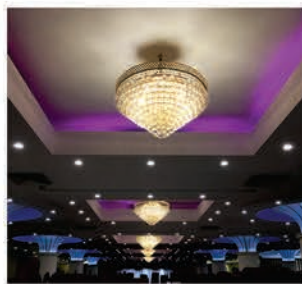

تالار طلبیه  
تهران

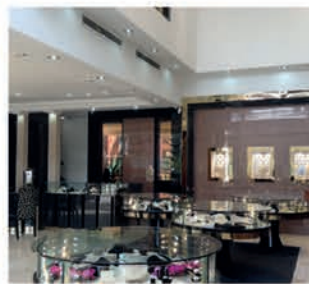

فروشگاه گوهر بین  
تهران



مجتمع سیتی سنتر  
قشم



فروشگاه ارسی  
کرمان



فروشگاه ارسی  
کرمان



مجتمع پالادیوم  
تهران



مجتمع مسکونی روشندل  
دزفول

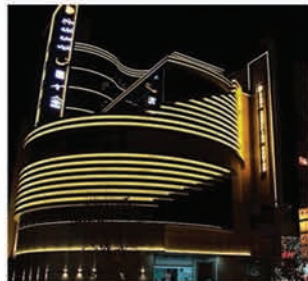

مجتمع ثنا  
شیراز



مجتمع کوروش  
تهران



هتل درویشی  
مشهد



هتل پارسیان اوین  
تهران



مجتمع آسمان  
مشهد



مجتمع مسکونی پارس  
کرمان



دشت نور  
چمستان



مجمع گرین لند  
شیراز



بیمارستان رحیمی  
خرم آباد



فروشگاه برق لامع  
تهران



مجمع مسکونی سعدی، حافظ و خیام  
تهران



شرکت لنافراتاب  
تهران



زائرسرای میلاد  
مشهد

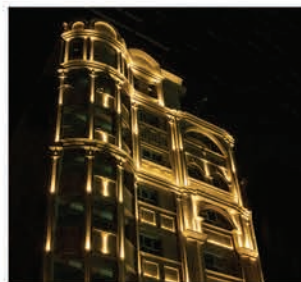

مجمع مسکونی مخدوم  
دزفول



مجمع مسکونی زرگر  
دزفول

دفتر مرکزی: تهران، خیابان مطهری،  
ساختمان ۲۸۱، طبقه ۴، لانا فراتاب  
تلفن: ۸۸۵۵۳۴۳۸ (۰۲۱)  
فاکس: ۸۸۷۰۵۶۲۴ (۰۲۱)  
[www.lena-afatab.com](http://www.lena-afatab.com)  
📍, 📷 lenaafatab